

**sapa:**

# Sapa Dörr 2086/2086 SX

Högisolerad dörr med hög täthet



# Sapa Dörr 2086 och 2086 SX

Dörr 2086 har 86 mm djupa profiler, grundisolerade med 42 mm glasfiberarmerade polyamidlister. För optimal energiprestanda används Dörr 2086 SX med isolerstavar Sapa Thermo N9 i profilerna.

Systemet kan utföras i tre nivåer gällande täthetsprestanda: Standard, Plus och Extreme.

Dörrbladsprofiler finns för smal- och modullås. Fals för glas och fyllning 20-56 (64) mm. Yttre glasningslist är integrerad i profilen för asymmetriskt placerat glas. 2086 kan enkelt anslutas till våra fasadsystem 4150, 5050 SG samt glasparti 3086.

2086 är en högisolerad dörr.  
2086 SX är kompletterad med isolerstavar Sapa Thermo N9.

Systemet kan utföras i tre nivåer för täthetsprestanda.

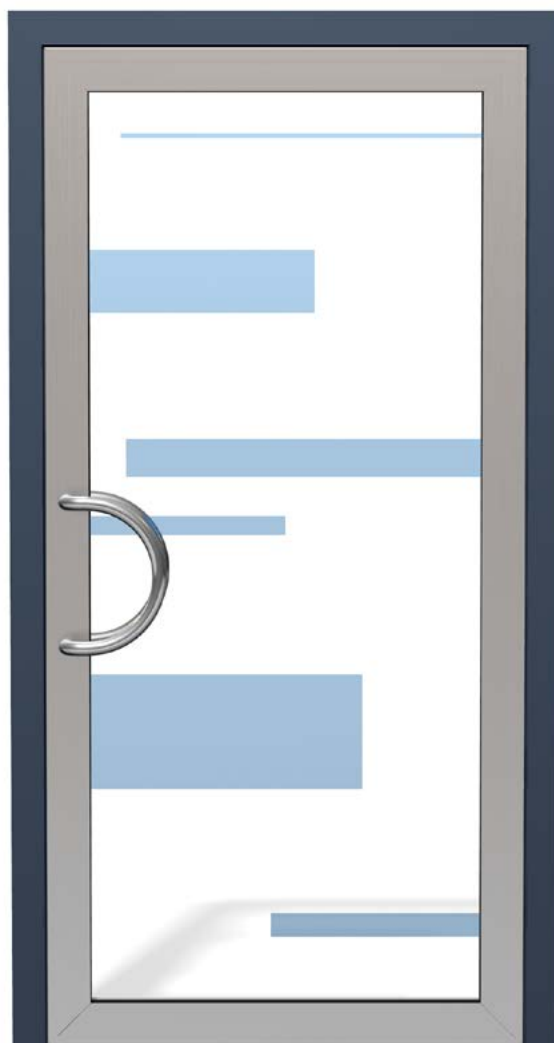
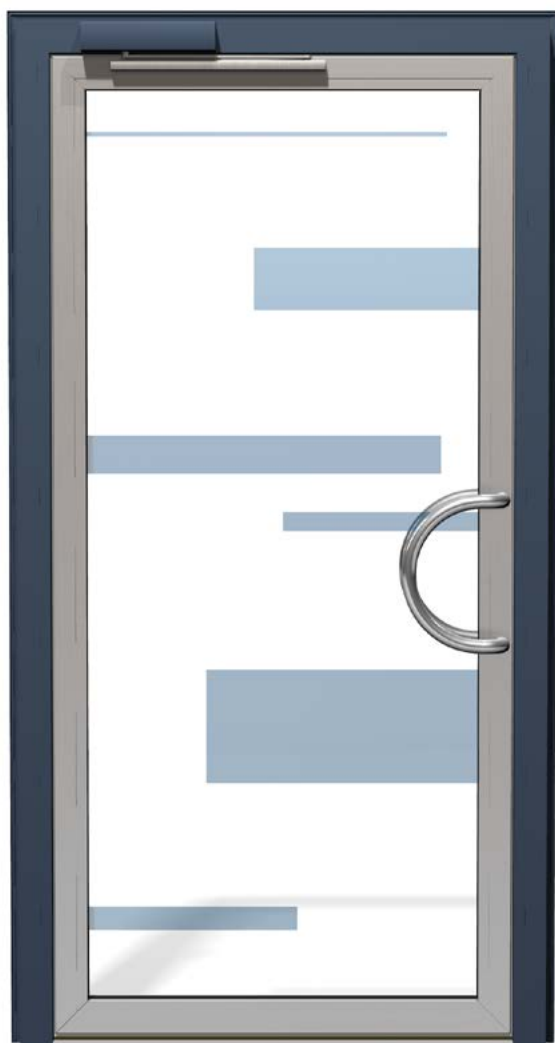

*Dörr 2086 designexempel*

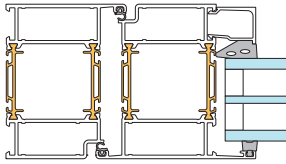

Sapa Dörr 2086

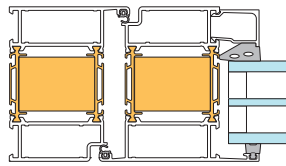

Sapa Dörr 2086 SX

Sapa Dörrsystem	2086 och 2086 SX		
	Standard	Plus	Extreme
Systemutförande	Standard	Plus	Extreme
Enkeldörr	▪	▪	▪
Pardörr	▪	▪	
Låstyp	1- punkt	1- punkt	3- punkt
Tröskelalternativ	6 st	3 st	2 st
Gångjärn Universal	▪	▪	▪
Gångjärn Blad	▪		
Gångjärn Dolt	▪	▪	▪
Dörrblad storlek max, mm	1350x3000	1350x2500	1350x2500
Glastjocklek max, mm	56 (64)	56 (64)	56 (64)
Vikt max, kg	200	200	200
Lufttäthet, klass enl. EN 12207	n/a	2	4
Regntäthet, klass enl. EN 12208	n/a	4A	9A
Motstånd mot vindlast, klass enl. EN 12210	n/a	C2	C3
Upprepad öppning/stängning, klass enl. EN 12400	6	6	6
Designval	Smal-eller modulprofil.		
Barnsäkerhet, klämfri bakkant	Gummiprofil/duk	Duk	Duk
Underhåll	Utbytbara anslag på karmsida.		



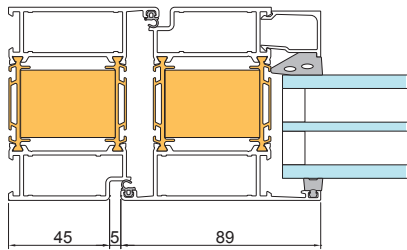
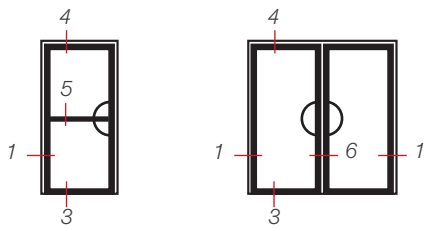

1 - Dörr med smalprofil III. visar Dörr 2086 SX med isolerstavar Sapa Thermo N9 i profilerna

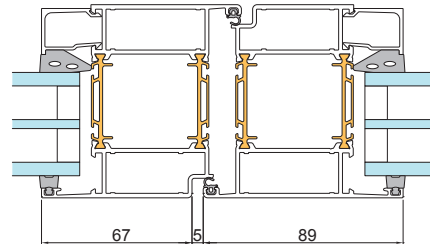
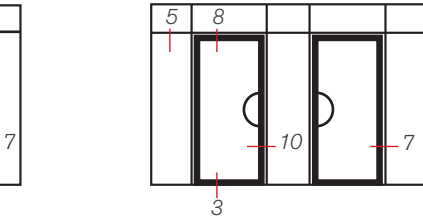
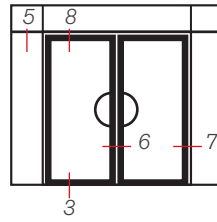

6 - Pardörrar, smalprofil

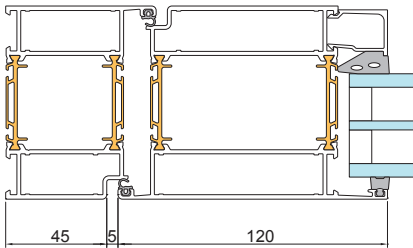

1 - Dörr med modulprofil

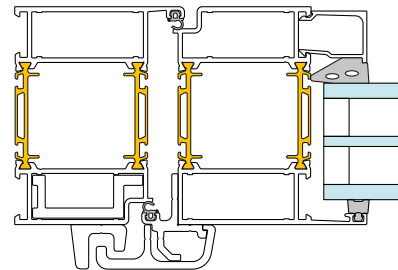

10 - Förstärkt anslagsprofil

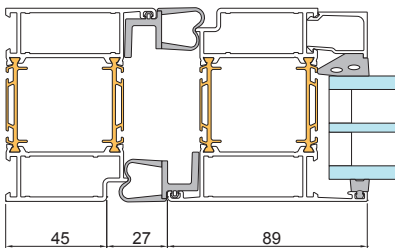

1 - Dörr 2086 standard med klämfri bakkant, smalprofil

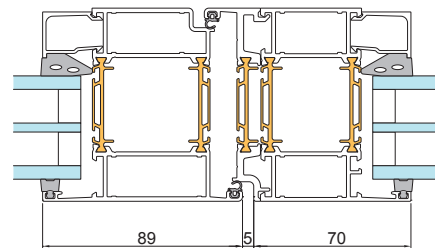

7 - Dörr med sidoljus. Smalprofil med bytbart anslag

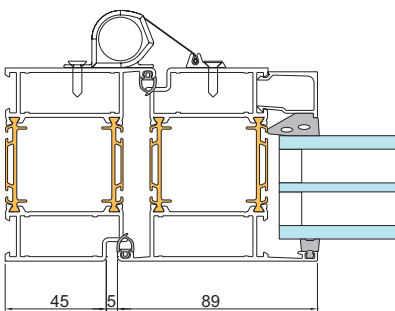

1 - Dörr 2086, Plus och Extreme, med klämfri bakkant, smalprofil.

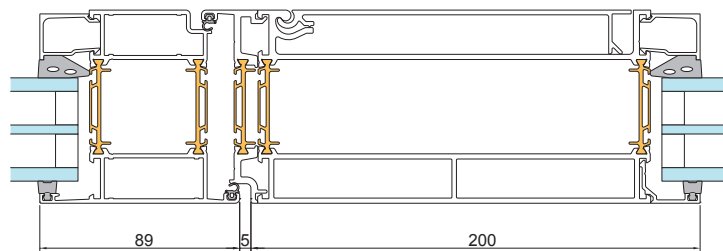

10 - Dörr med smalprofil och E-karm för integrerad elektronik

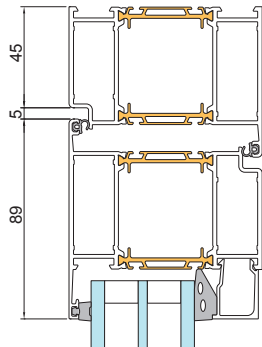

4 - Ö.K.dörr med karm

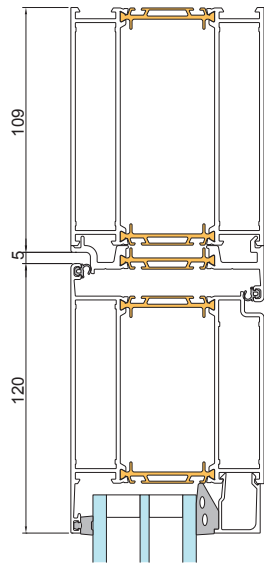

4 - Ö.K. dörr med profil för slagdörrsautomatik

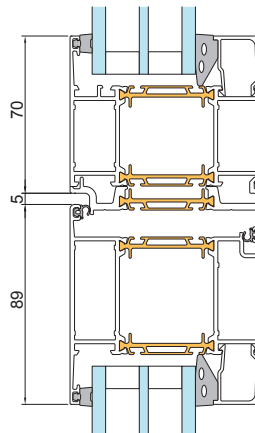

8 - Ö.K. dörr med överljus

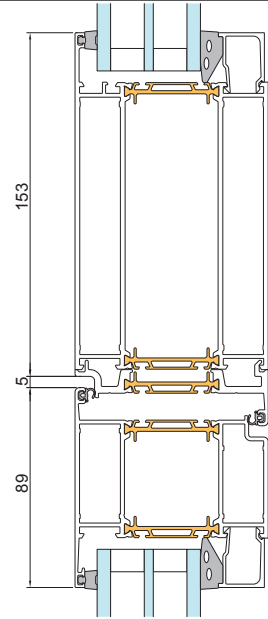

8 - Ö.K. dörr med överljus och profil för slagdörrsautomatik

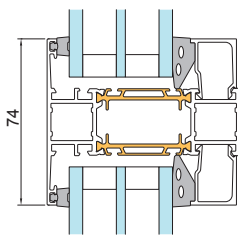

5 - Spröjs

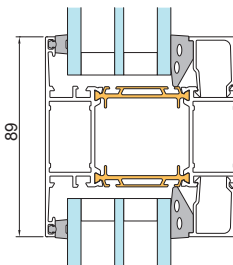

5 - Spröjs

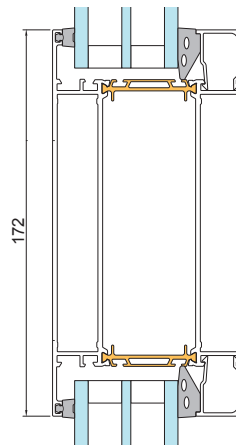

5 - Spröjs

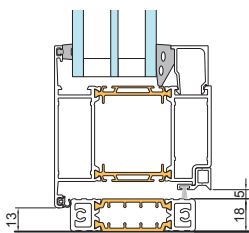

3 - Utförande: Dörr 2086 Standard

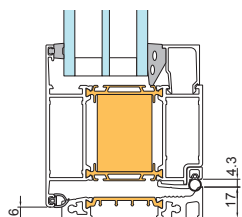
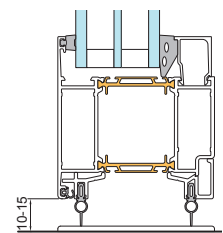
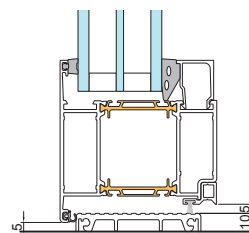
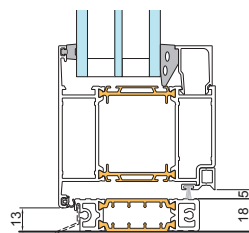
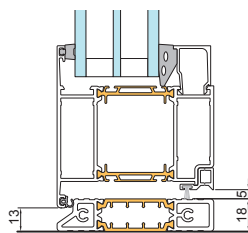

3 - Utförande: Dörr 2086 SX Plus

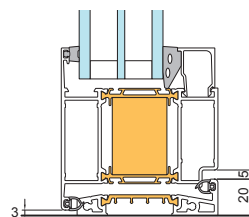
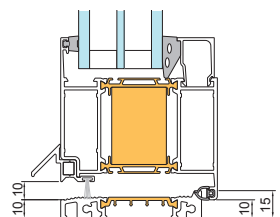

Utförande: Dörr 2086 SX Extreme

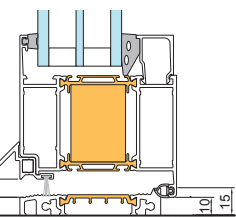







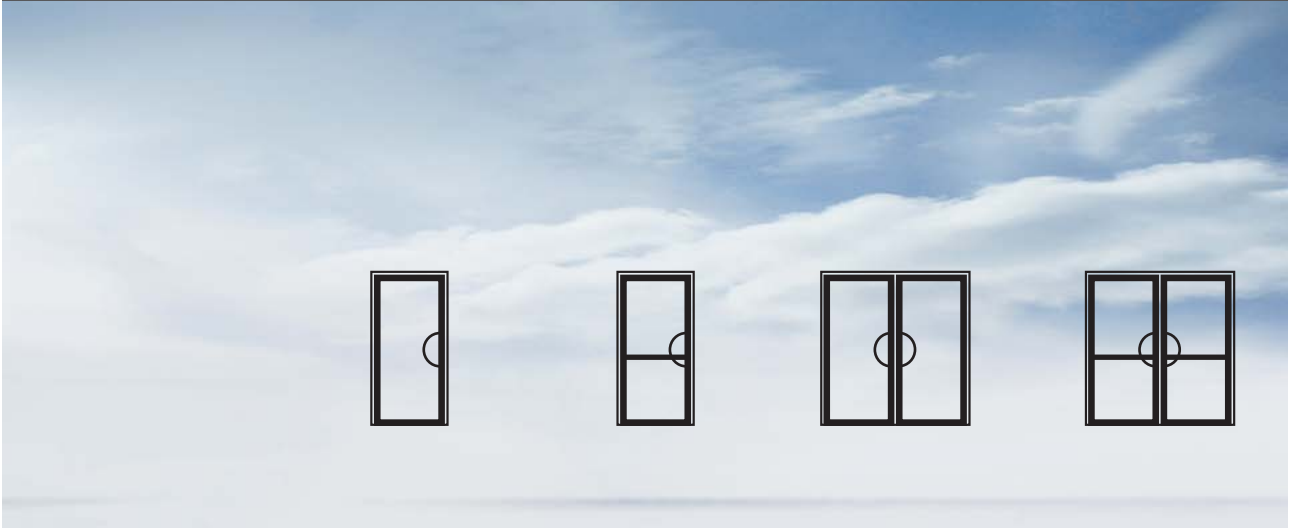

**Exempel U-värden Sapa Dörrsystem 2086**

		Helglasad enkeldörr utan spröjs			Glasad enkeldörr med spröjs			Helglasad pardörr utan spröjs			Glasad pardörr med spröjs		
U-värde glas, $U_g$ i $W/m^2K$		0,5	0,6	0,7	0,5	0,6	0,7	0,5	0,6	0,7	0,5	0,6	0,7
B	H	U-värde dörr, $U_d$ i $W/m^2K$											
1000	2200	1,1	1,2	1,2	1,2	1,2	1,3						
1200	2200	1,0	1,1	1,2	1,1	1,2	1,2						
1600	2200							1,1	1,2	1,2	1,2	1,2	1,3
2000	2200							1,0	1,1	1,2	1,1	1,1	1,2
2400	2200							1,0	1,0	1,1	1,0	1,1	1,2

**Exempel U-värden Sapa Dörrsystem 2086 SX**

1000	2200	0,9	1,0	1,1	1,0	1,0	1,1						
1200	2200	0,9	1,0	1,0	0,9	1,0	1,1						
1600	2200							0,9	1,0	1,1	1,0	1,0	1,1
2000	2200							0,9	1,0	1,0	0,9	1,0	1,1
2400	2200							0,8	0,9	1,0	0,9	1,0	1,0

$U$ -värde dörr,  $U_d$  är beräknat på smalprofil och är angett i  $W/m^2K$ .  $U$ -värde glas,  $U_g$  avser mittpunktsvärde angett i  $W/m^2K$ . Glas, 3-glas isolerruta med varm kant, tjocklek 42 mm. Spröjsbredd 74 mm. Alla värden med isolerad anslagströskel.

**Ljudvärden, exempel. Sapa Dörrsystem**

**2086 SX Plus**

	Ljudvärde i dB		
Ex. ljudvärde helglasad enkeldörr, storlek 1180x2130 mm.	$R_w$	$R_w+C$	$R_w+C_{tr}$
Glas T4-16-4-16-4. NSG Pilkington	34	33	29
Glas T6-16-4-16-8,8. NSG Pilkington	42	41	37
Glas TS 51/50. SGG Emmaboda Glas	44	43	38
	Ljudvärde i dB		
Ex. ljudvärde helfyllning i enkeldörr, storlek 1180x2130 mm. *	37	35	31

\*Helfyllning, tjocklek 53 mm, uppbyggnad från utsida:

- 1,5 mm aluminiumplåt
- 5 mm träfiber
- 40 mm cellplast
- 5 mm träfiber
- 1,5 mm aluminiumplåt



## Fri dagöppning Sapa 2086

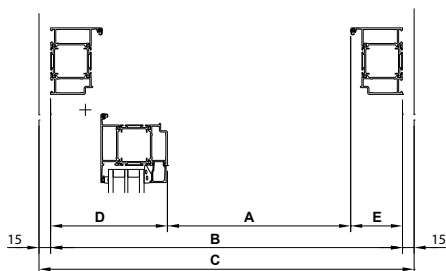

Anslagsgående dörr

A= Fri öppning  
B= Karmyttermått  
C= Vägöppning

Universalgångjärn:  
D= 151 mm  
lika med utb. anslag

Bladgångjärn:  
D= 145 mm  
med utb. anslag:  
D= 148 mm

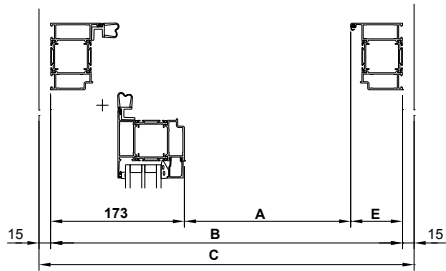

Dörr med klämfri bakkant med gummlist

Dolt gångjärn:  
D = 98,5 mm  
med utb. anslag:  
D = 101,5 mm

Integrerat anslag:  
E= 67 mm  
Utbytbart anslag:  
E= 70 mm

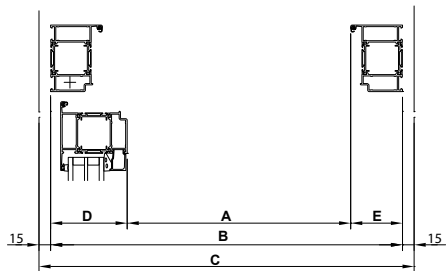

Dörr med dolt gångjärn

## Glas, Sapa 2086

Glastjocklek 20-64 mm

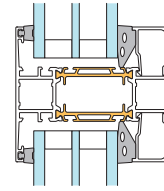

## Glas, symmetriskt placerat Sapa 2086

Glastjocklek 32-42 mm

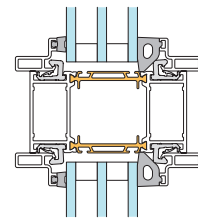

## Infästningsalternativ Sapa 2086

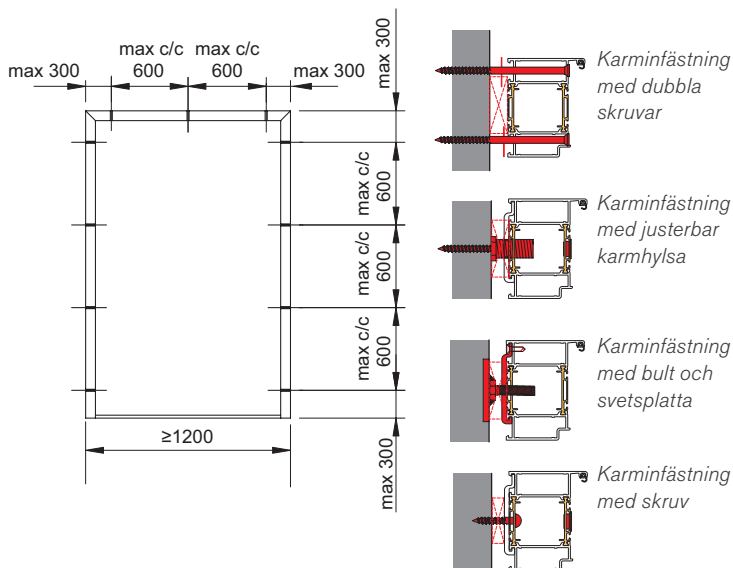

Vid enkeldörrar  $\geq 1200$  mm och pardörrar ska infästning i ovkant utföras.  
Infästning av dörrparti ska ske i en stabil och anpassad väggkonstruktion.  
Val av montageprincip avgörs av väggtyp.

## Fyllning Sapa 2086

Fyllning F1  
1,5 mm aluminiumplåt  
max 60 mm isolering  
1,5 mm aluminiumplåt

Fyllning F2  
1,5 mm aluminiumplåt  
4,8 mm board  
max 50 mm isolering  
4,8 mm board  
1,5 mm aluminiumplåt

Fyllning F3  
1,5 mm aluminiumplåt  
max 50 mm isolering  
10 mm spånskiva  
1,5 mm aluminiumplåt

Läs mer om fyllningar i kapitel Glaspartier.

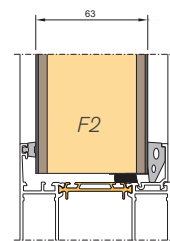

# Beslag

**Design av helheten.** Med systemlösningar följer flera valmöjligheter. Här presenteras ett urval.



2086/2074/2050 smalprofil, utsida.

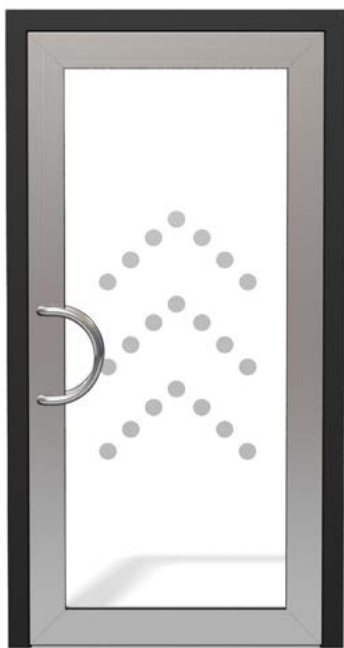

2086/2074/2050 modulprofil, utsida.

## Draghandtag och trycke. Lås. Gångjärn.



**Halvcirkelformat** draghandtag med dolda infästningar .  
Höjd 300 mm, Ø 30 mm.  
Aluminium eller rostfritt.



**Trekantsformat** draghandtag med dolda infästningar .  
Höjd 300 mm, Ø 30 mm.  
Aluminium.



**Svängt** draghandtag med dolda infästningar.  
Höjd 300 mm, Ø 30 mm.  
Aluminium.



**Trycke** till inredörr.  
Trycke, vred, rosett och cylinderrosett med modulprofil.  
Bredd 137 mm, Ø 21 mm.



**Universalgångjärn.**



**Bladgångjärn.**



**Dolt gångjärn.**



# sapa:

Auktoriserad tillverkare

## Hydro Building Systems Sweden AB

Metallvägen  
S-574 81 Vetlanda  
T +46 (0)383 942 00  
E [sapa.se@hydro.com](mailto:sapa.se@hydro.com)  
[www.sapa.se](http://www.sapa.se)

By  Hydro